



Chaudronnerie
Industrielle
Meridionale

ZAC SAUMATY SEON

37 Chemin de Saint Henri

13016 Marseille

Tél : 04.91.69.49.58 – Fax 04.91.69.50.99

Siret 514 460 609 00027 – APE 3320A

Mail : cim.mbonnans@orange.fr

Site internet : cim-chaudronnerie.fr



NOS CONTACTS

Gregory JAMGOTCHIAN : co gérant, technico commercial.

Hacène OUARET : Co gérant, technico commercial

NOTRE ACTIVITE

CHAUDRONNERIE MOYENNE ET LOURDE

- Fabrication personnalisée de structures mécano-soudée et charpentes,
- Fabrication de cuves, réservoirs, silos, trémies de chargement,
- Travaux sur matériel TP (réparation, fabrication),
- Treuil,
- Trommel,
- Fabrication sur mesure de remorque,
- Conception de centre de tri de gravats et déchets.
- Fabrication de planchers métallique, rambardes et escaliers
- Travaux en atelier et sur chantier.

TUYAUTERIE

- Fabrication sur mesure de viroles, réductions, manchettes, etc...

SOUDURE

- TIG, MIG, ARC,
- Travaux en atelier et sur chantier,
- Inox, Alu.

HYDRAULIQUE

- Centrale hydraulique

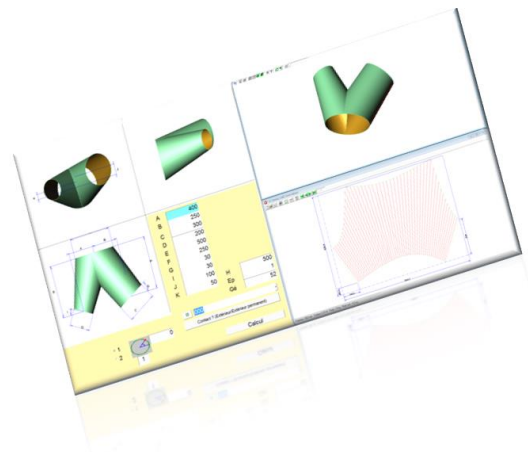
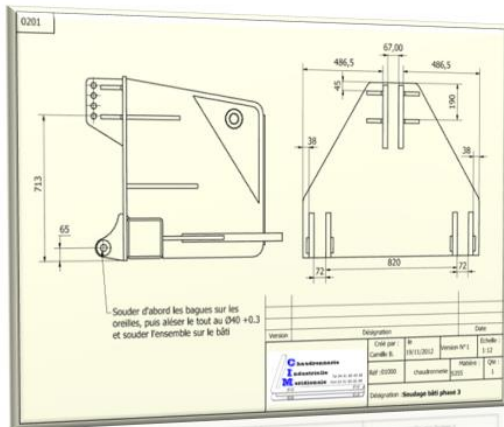

INGENIERIE

- Devis Etude réalisation et assemblage en atelier et sur chantier
- Etude DAO et CAO

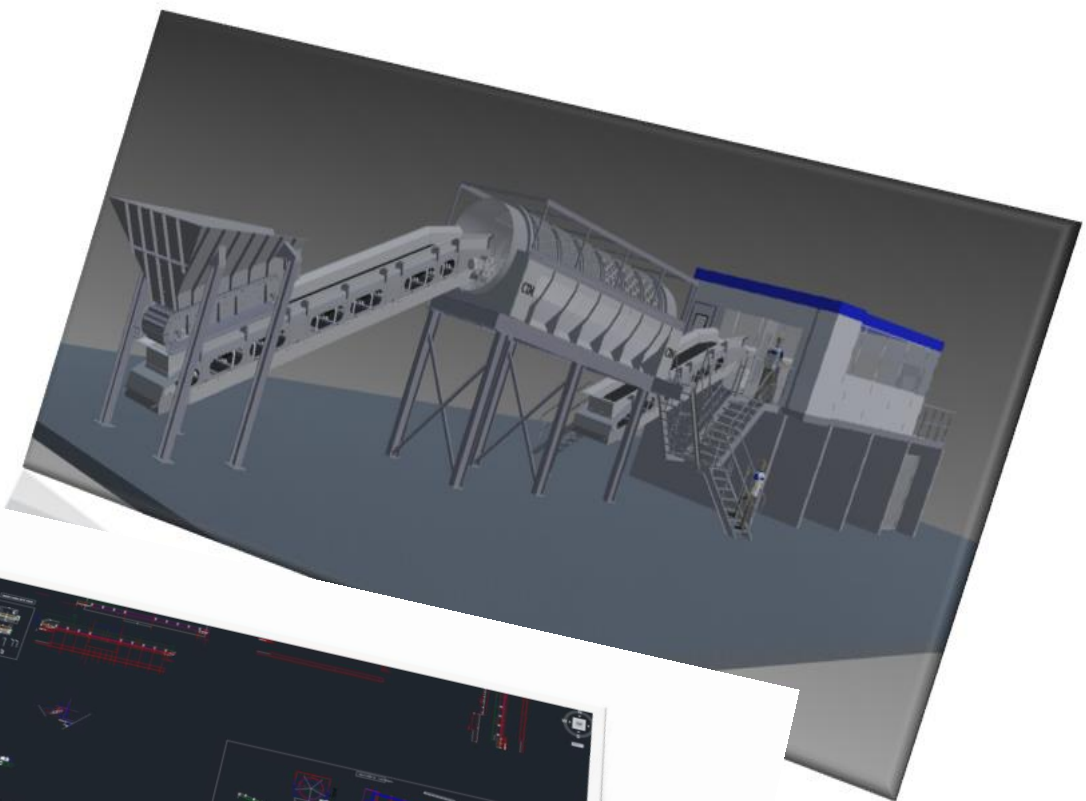

MONTAGES ASSEMBLAGES

- Travaux de réparation, d'entretien et de montage en atelier et chantier.

NOS MOYENS

Une équipe de 10 personnes.

Un atelier de 1000 m² couvert sur un parc de 3000 m² à Saumaty.

Des outils adaptés à nos travaux : 2 ponts roulants de 6.5 tonnes, deux presses plieuses (400 et 50 tonnes), une cisaille (capacité de coupe : tôle de 15 mm. sur 3 m.), une rouleuse, une poinçonneuse, deux postes TIG, six postes MIG, deux groupes mobiles de chantier, deux perceuses radiales, un tour, fraiseuse, aléuseuse, une table d'oxycoupage, outillage de chantier, trois groupes électrogènes.

Trois véhicules ateliers et deux chariots élévateurs, un de 4 tonnes et un de 12 tonnes.



**CENTRE DE TRI – CLIENT GAS TP (30)
SEPARATEUR PAR FLOTTAISON**





CENTRE DE TRI - V.N.I (83) – CABINE DE TRI INSONORISEE, CLIMATISEE ET CHAUFEE





CENTRE DE TRI - CLIENT V.N.I (83



CENTRE DE TRI - CLIENT V.N.I (83) - TROMMEL



CENTRE DE TRI - CLIENT V.N.I (83) – EXTRACTEUR A CHAINE





CENTRE DE TRI LES QUAIS DU BTP – (84)



**CENTRE DE TRI LES QUAIS DU BTP – (84) – CABINE DE TRI INSONORISEE
CLIMATISEE ET CHAUFEE**





CENTRE DE TRI LES QUAIS DU BTP – (84) – INTERIEUR DE LA CABINE DE TRI

CENTRE DE TRI PROFER – (13) - TROMMEL





CENTRE DE TRI PROFER – (13) - TROMMEL



CENTRE DE TRI SOPHED – (13) - TROMMEL





CENTRE DE TRI SOPHED – (13) - TROMMEL



CENTRE DE TRI NEGO METAL – (26) - TROMMEL





CENTRE DE TRI NEGÓ METAL – (26)





**CENTRE DE TRI NEGO METAL – (26) –
CABINE DE TRI
GROUPE CLIMATISATION / CHAUFFAGE**

**CABINE DE TRI
INSONORISEE ET CLIMATISEE/CHAUFFEE**



SYSTEME D'ASPIRATION DES FINES PARTICULES SOUFFLEES





ALIMENTATEUR AVEC EXTRACTEUR A CHAINE



CONVOYEUR ALIMENTATION PRESSE A BALLEES

NOMENCLATURE		
N°	QTE	Désignation
1	1	trémie extracteur
2	1	T2 - convoyeur alimentation trommel
3	1	trommel
4	1	T4 - convoyeur 0-50
5	1	T5 - convoyeur 50-100
6	2	over-band (aliment permanent)
7	1	over-band (électro-magnétique)
8	2	T9 et T10 - convoyeur à ferraille
9	1	crible (0-12 et 12-50)
10	2	séparateur aéroulique
11	2	aspirateur à particules fines
12	1	séparateur cyclonique

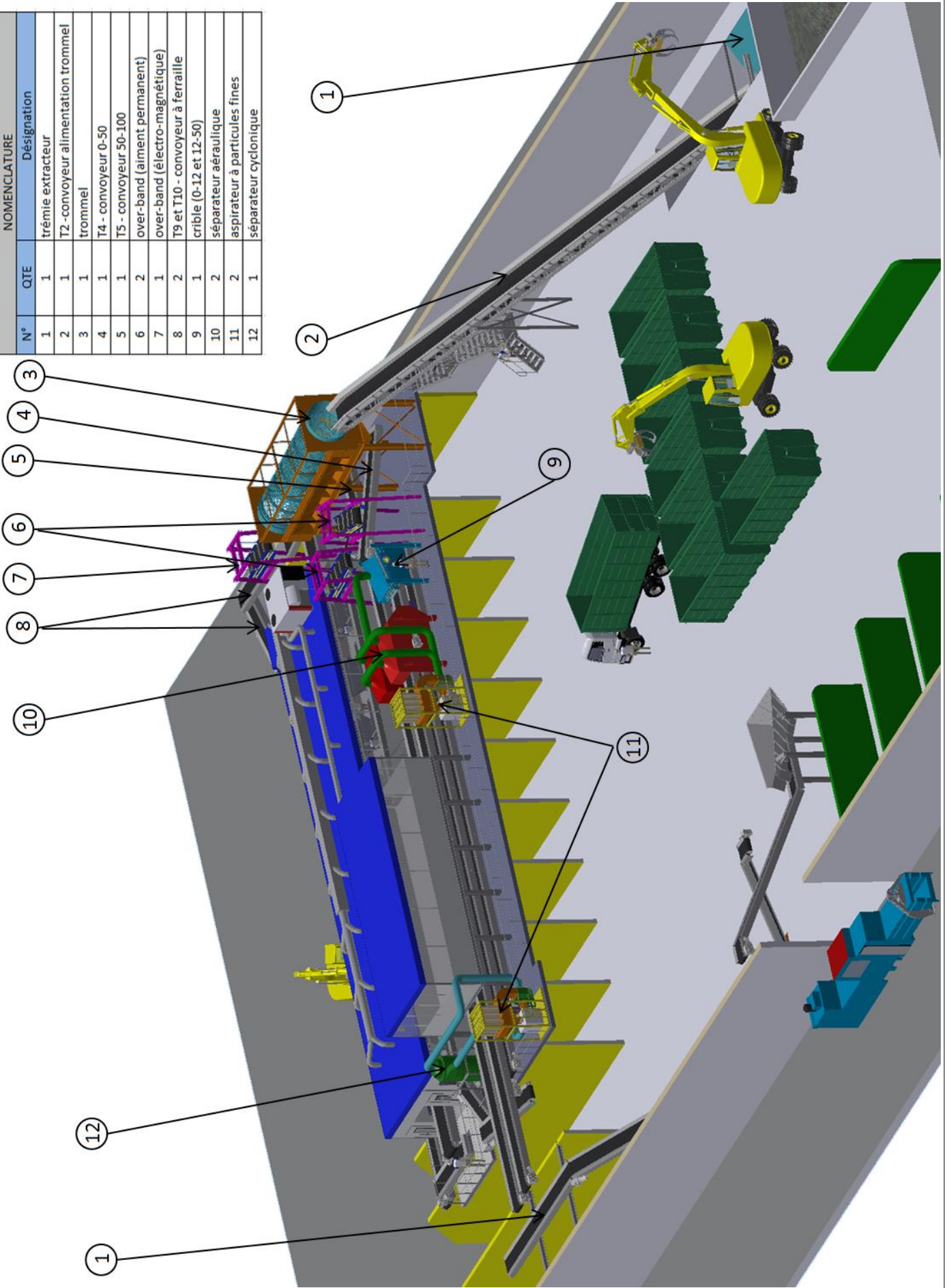

Sortie trommel

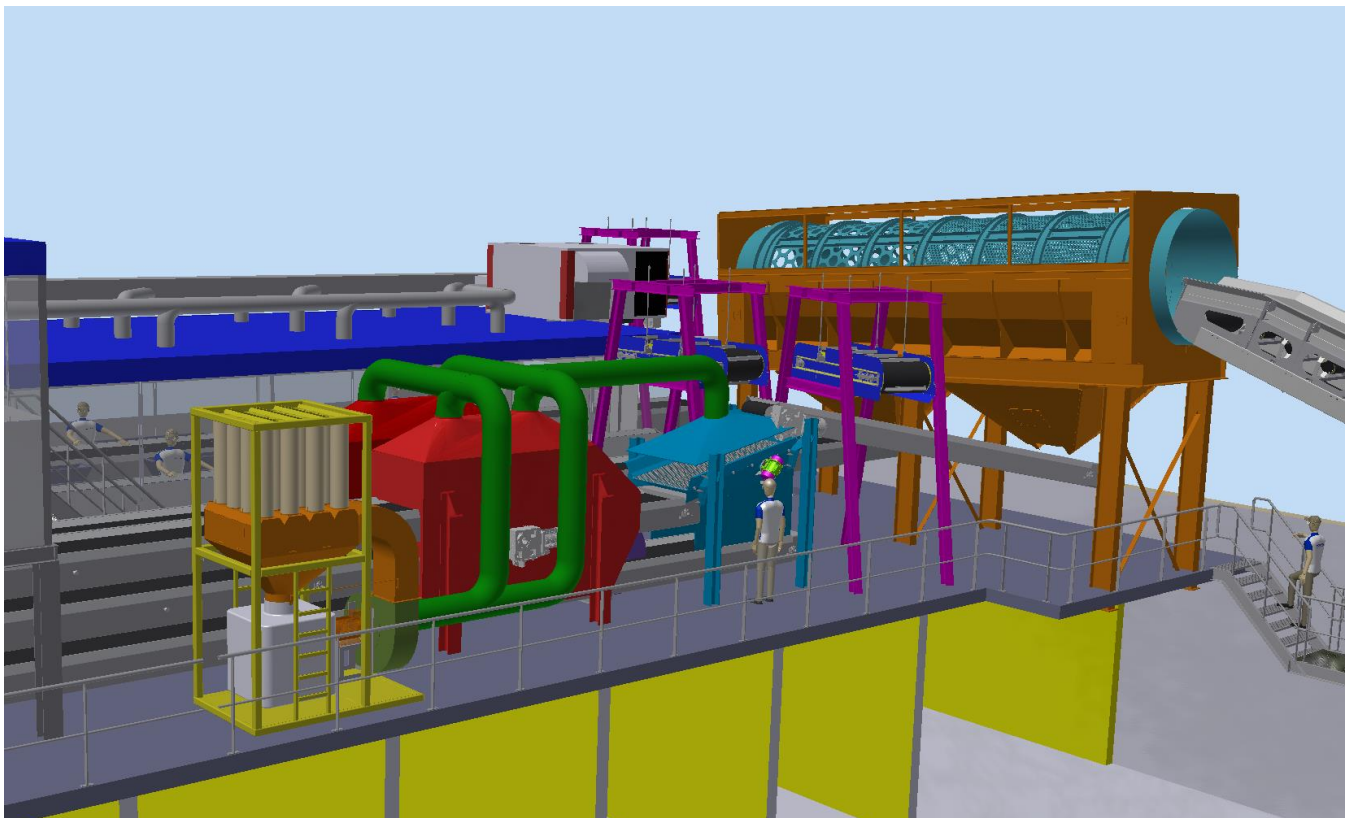
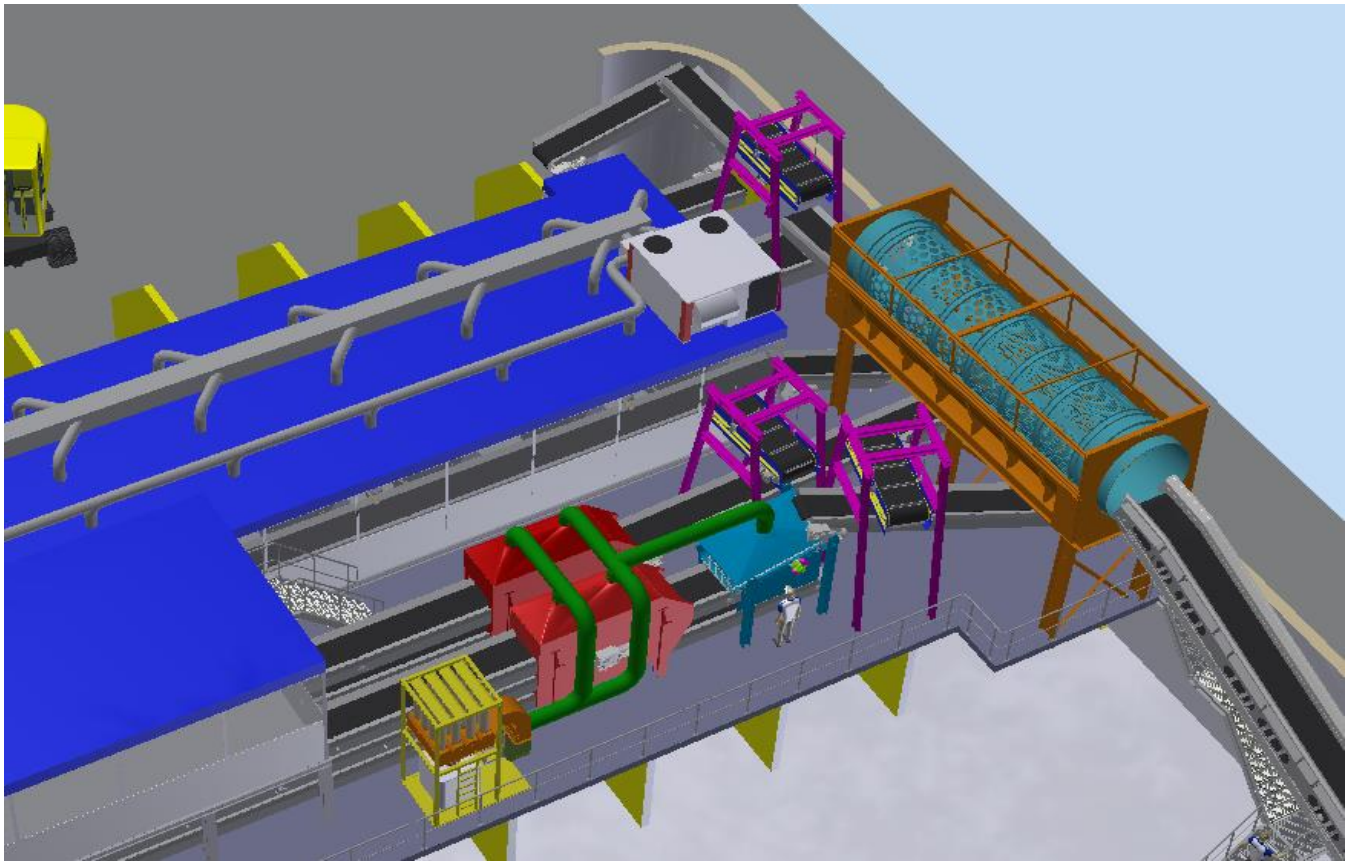

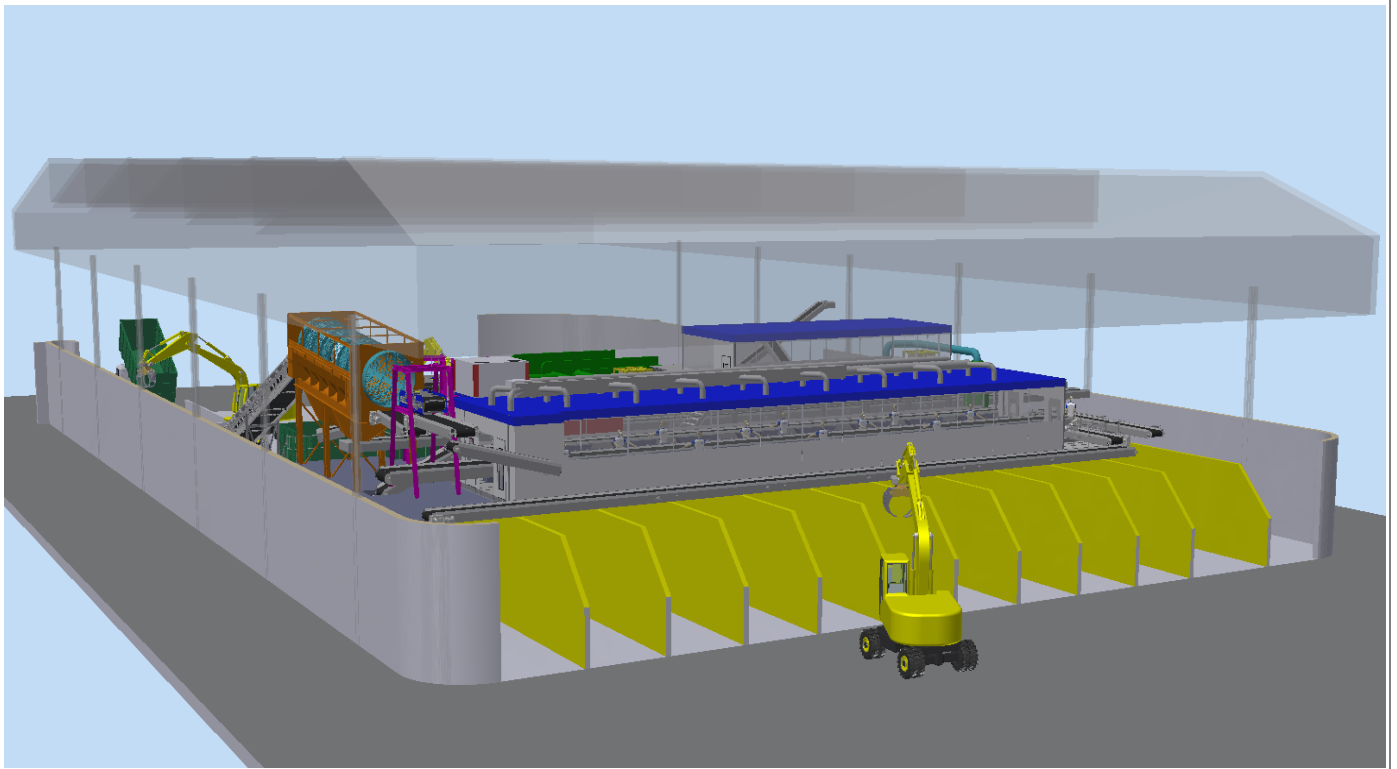

Vue extérieur bâtiment

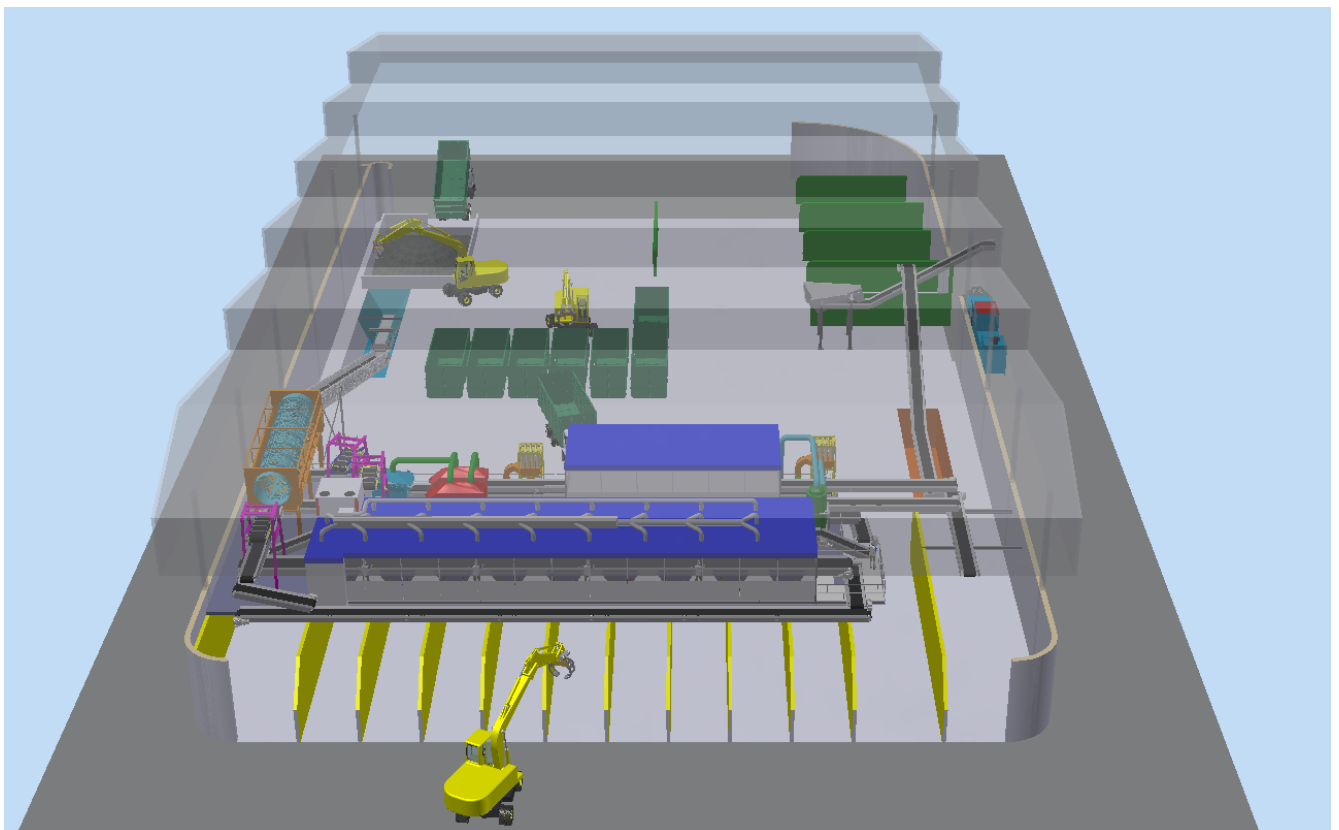

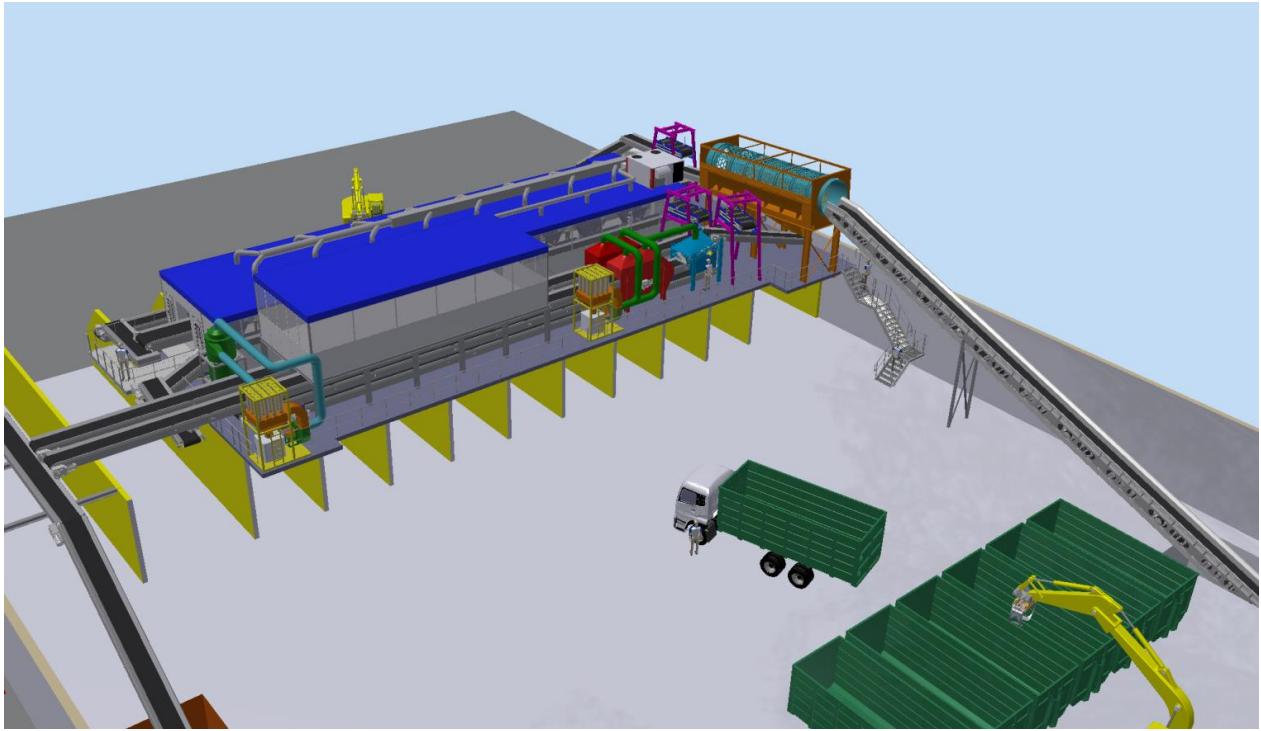

Vue aérienne

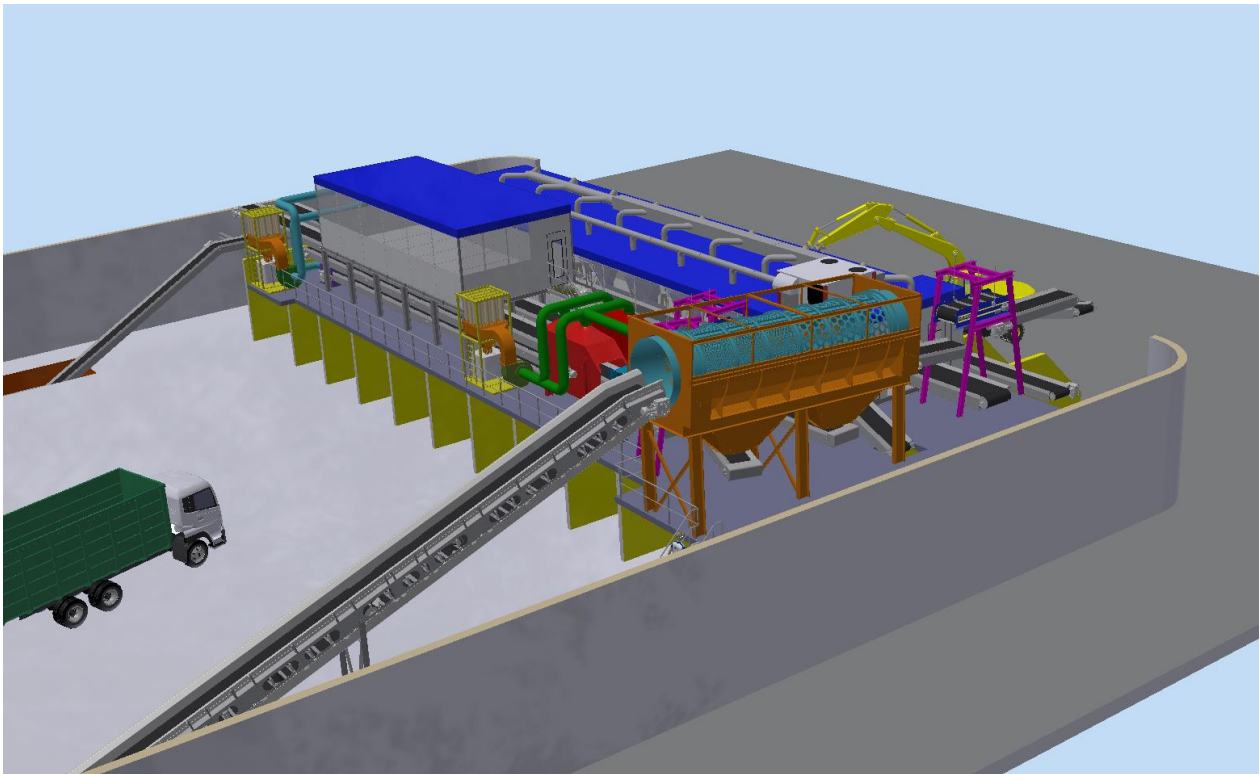

NOS REALISATIONS



CROZEL TP à Nîmes,

Les Quais du BTP à Avignon,

SOPHED à Marseille,

GAS TP à Nîmes,

Var Nettoyage Industriel à Toulon,

NEGO METAL à Romans,

BUTY Services à Lyon,

PROFER à Marseille,

...